

gradara

17

by **entra**

drzwi warte nagród

Zostaliśmy nagrodzeni przez kapituły prestiżowych konkursów. Eksperti docenili nasze produkty m.in za jakość oraz innowacyjność.



spis treści

03	O firmie
04	Cechy drzwi GRADARA
14	gradara basic
18	gradara trend
22	gradara trend plus
26	gradara optimum
30	gradara elegance
34	gradara discret
38	gradara discret verte
42	gradara highline
46	Cennik
48	Wykończenia
52	Notatki
54	Kontakt

o firmie

Od 30 lat dostarczamy Państwu piękne i trwałe drzwi do aranżacji Państwa wnętrza. Od początku swojej działalności skupiamy się na wprowadzaniu innowacyjności i ulepszeń dla swoich produktów. Jako pierwsi w Polsce rozpoczęliśmy produkcję drzwi z MDF, wprowadziliśmy na rynek Polski ościeżnicę regulowaną. W 2014 roku pokazaliśmy autorską ościeżnicę do drzwi ukrytych. Idea tworzenia solidnych i ciekawych drzwi, które będą inspirować jest silnie zakorzeniona w naszej strategii. Nie boimy się ciekawych form wzorniczych i zastosowania ich w naszych projektach. Dbamy o systematyczny rozwój otwierając się na nowe kierunki naszych produktów.



witaj
w domu

drzwi

to wizytówka Twojego mieszkania, zaproś do siebie designem!

Drzwi wejściowe, w odróżnieniu od klasycznych drzwi do salonu czy łazienki, muszą spełniać nie tylko określone parametry techniczne, ale również spełniać Twoje oczekiwania. Stanowią element oddzielający strefę prywatną od społecznej. Muszą także łączyć stylistykę klatki schodowej z wnętrzem mieszkania.

Z dumą prezentujemy drzwi wewnętrzne wejściowe GRADARA, których idea jest jakość i design. Zapraszamy do poznania tajemnic naszych drzwi. Zobacz co kryje w sobie kolekcja GRADARA. To, co jest często niedostrzegalne, bywa niezwykle istotne i odgrywa kluczową rolę w zapewnieniu TWOJEGO BEZPIECZEŃSTWA.



217



dlaczego gradara? czy jest lepszy powód niż bezpieczeństwo i jakość?

Firma Entra zawsze oferowała produkty dające jakość, funkcjonalność jak i design. W przypadku drzwi wejściowych oferujemy Ci skuteczną ochronę przed niepożądanymi intruzami, dzięki konstrukcji oraz zastosowanemu wyposażeniu drzwi dających klasę antywłamaniową RC3. Specjalna konstrukcja sprawia, że drzwi GRADARA ochronią Cię również przed pożarem (wersja FIRE).

Możesz mieć również pewność, że żaden z Twoich sąsiadów bez Twojej zgody nie będzie uczestniczył w Twoim życiu. 37dB drzwi GRADARA to pewnik ciszy i spokoju w Twoim domu.

grubość drzwi to aż
54 mm

gradara
wintry



poznaj drzwi gradara od środka

Drzwi GRADARA chronią Ciebie, Twoją rodzinę oraz Twój dobytek przed negatywnymi wpływami takimi jak włamanie, czy pożar.

SOLIDNE wykonanie

Zamknięcie skrzydła w aluminiowej ramie oraz zabudowa ościeża zamknięta profilem aluminiowym skutecznie zabezpiecza drzwi przed uszkodzeniami eksploatacyjnymi.

Idealne wyciszenie izolacja akustyczna 37 dB

Głośne rozmowy na klatce? Szczekający pies? - to już nie będzie Twoim zmartwieniem. Drzwi GRADARA wypełnione są płytą, która często stosowana jest do wygłuszenia pomieszczeń w studiach nagraniowych.



Skuteczna ochrona

klasa odporności na włamanie RC3

Drzwi GRADARA charakteryzują się najwyższą klasą odporności na włamanie RC3. Podczas badań uniknęły sforsowania przez uzbrojonego po zęby włamywacza. Drzwi GRADARA dodatkowo są wyposażone w bolce antywyważeniowe.

FIRE

odporność ogniowa Ei30

Drzwi GRADARA w wersji FIRE dzięki swej konstrukcji nie poddadzą się łatwo płomieniom. Podczas zagrożenia pożarowego powstrzymają rozprzestrzeniający się ogień. Tym samym zapewniają więcej czasu na ewakuację. GRADARA FIRE wyposażone są w aktywne bolce ogniochronne. Dodatkowo drzwi GRADARA jako jedyne w Polsce dostępne są w wersji przeciwpożarowej w systemie VERTE.

najlepsze na rynku

...będą bezpieczny!

gradara
by entra



ekskluzywny wygląd

AluEdge System, czyli zamknięcie w aluminiowej ramie – to znak rozpoznawczy naszych drzwi. Ten innowacyjny system tworzy niebagatelny wygląd stanowi również dodatkową i skuteczną zaporę przed włamywaczami.



solidne skrzydło

System SOLID to opatentowana konstrukcja skrzydeł pełnych polegająca na zastosowaniu dwóch par stalowych blach przeciwprężnych oraz płaszczu z płyty MDF, które stabilizują skrzydło drzwi

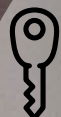

solidne zawiasy i zamek

Drzwi GRADARA wyposażone są w wysokiej klasy zamki CERTO oraz dwa zawiasy CERTO, które pełnią dodatkowo funkcję bolca antywyważeniowego.



odporne wykończenia

Wykończenia od tradycyjnych, w jednolitym kolorze, po wzory drewna z naturalnie wyglądającą strukturą, do wykończeń dodatkowo wzmocnionych na uderzenia czy zarysowania.

4 punkty jakości

dodatkowe zabezpieczenie

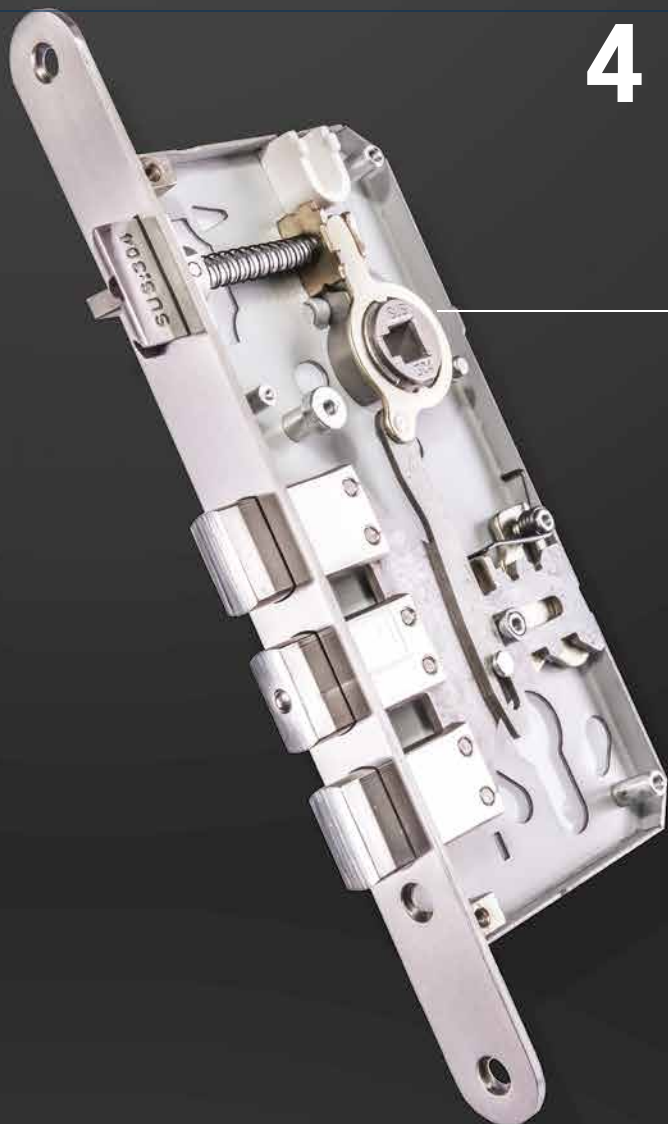

Zamek CERTO

WZMOCNIENIE PRZECIWKO WŁAMANIU

Środkowy element zamka (rygiel) wyposażony jest w obrotowy bolec wykonany ze stali hartowanej, to skuteczna ochrona przed atakiem tarczą flex.

STABILNOŚĆ USTAWIENIA

Zastosowany system sprężynowy zabezpiecza klamkę przed rozregulowaniem.

CICHE ZAMYKANIE

Język zamka z systemem zamykania EasyPush.

WYTRZYMAŁOŚĆ

Blacha czołowa zamka wykonana z mocnej stali nierdzewnej.

Zawias CERTO

MOC i SIŁA

Mocny i estetyczny zawias CERTO doskonale przenosi sporą wagę drzwi GRADARA. Dzięki takiemu rozwiązaniu drzwi otwierają się płynnie i domykają bez użycia siły.

REGULACJA 3D

Konstrukcja zawiasu CERTO umożliwia regulację w trzech płaszczyznach. Pozwala to ustalić wielkości szczelin pionowych i poziomych ale również siłę docisku do uszczelki. Regulację dokonuje się bez konieczności demontażu skrzydła drzwi.

ZABEZPIECZENIE ANTYWŁAMANIOWE

Zaawansowana technologicznie konstrukcja zawiasu pełni jednocześnie rolę bolców antywyważeniowych.



zalety montażu

ETAPOWY MONTAŻ

Konstrukcja drzwi GRADARA umożliwia dopasowanie montażu drzwi do etapów budowy. Pierwsza część odbywa się, gdy praca na budowie jeszcze trwa. Obejmuje montaż bloku ościeżnicy wraz ze skrzydłem oraz wstępną regulację drzwi. Druga część następuje przed obiosem budynku. Wtedy dopiero odbywa się montaż wszystkich dodatkowych elementów m.in. tuneli, listew opaskowych. Ten podział na dwa etapy umożliwia uniknięcie ewentualnych uszkodzeń na ozdobnych elementach drzwi oraz ich dokładniejszą regulację.



DODATKOWA REGULACJA

Docisk skrzydła drzwi GRADARA możliwy jest nie tylko na zawiasach ale również od strony zamka poprzez regulację blachy zaczepowej zamka. Wysokiej klasy okucia pozwalają optymalnie wyregulować we wszystkich trzech płaszczyznach.

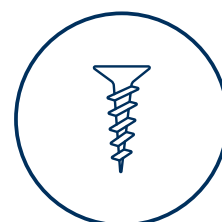

RÓWNE POŁĄCZENIE

Konstrukcja ościeżnic we wszystkich modelach kolekcji umożliwia dopasowanie do występujących nierówności ścian w obrębie ościeża drzwiowego.

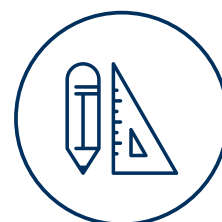



P3

W PROSTOCIE SIŁA

Podstawowy model w kolekcji drzwi GRADARA BASIC to prosta i solidna konstrukcja. Drzwi dostępne są w 6 kolorach.

Model BASIC to łatwy w montażu model z ościeżnicą blokową, który może zostać rozbudowany o dodatkowe estetyczne elementy wykończeniowe, jak ćwierćwatek od strony klatki schodowej lub listwy opaskowe od strony mieszkania. GRADARA BASIC przeznaczona jest dla tych, którzy szukają najbardziej elastycznego cenowo rozwiązania o niebanalnym designie.

gradara

basic

21



gradara

basic

6 wykończeń skrzydła

ozdobne listwy
od strony mieszkania

łatwy montaż



Widok od strony mieszkania.
Skrzydło: 3D WOOD DĄB SONOMA, ościeżnica: CLASSIC SZARY,
listwy: 3D WOOD DĄB SONOMA.

CENNIK PATRZ STRONA 46
CENA OD NORMAL / FIRE

1340 zł / 1590 zł
netto



RC3
skuteczna zapora
przed włamaniem



FIRE
odporność ogniowa
Ei30

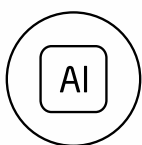

AluEdge
alumiowa
rama

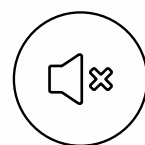

37db
izolacja
akustyczna

zabudowa

KORYTARZ

PODSTAWOWA

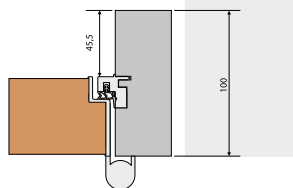

MIESZKANIE

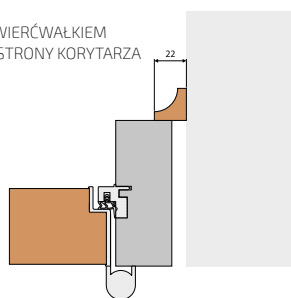
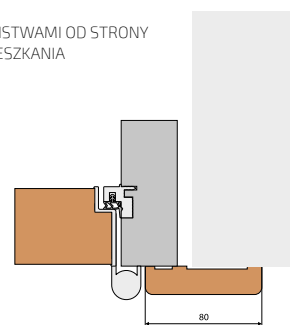
Z ĆWIERCWAŁKIEM
OD STRONY KORYTARZAZ LISTWAMI OD STRONY
MIESZKANIA

kolorystyka

PATRZ STRONA 48

	CLASSIC	3D WOOD	ULTRA WOOD	DIY
SKRZYDŁO DRZWI	☑	☑	○	○
OŚCIEŻNICA	SZARA	○	○	○
ĆWIERCWAŁEK	☑	○	○	○
LISTWA	☑	☑	○	○

wymiary montażowe

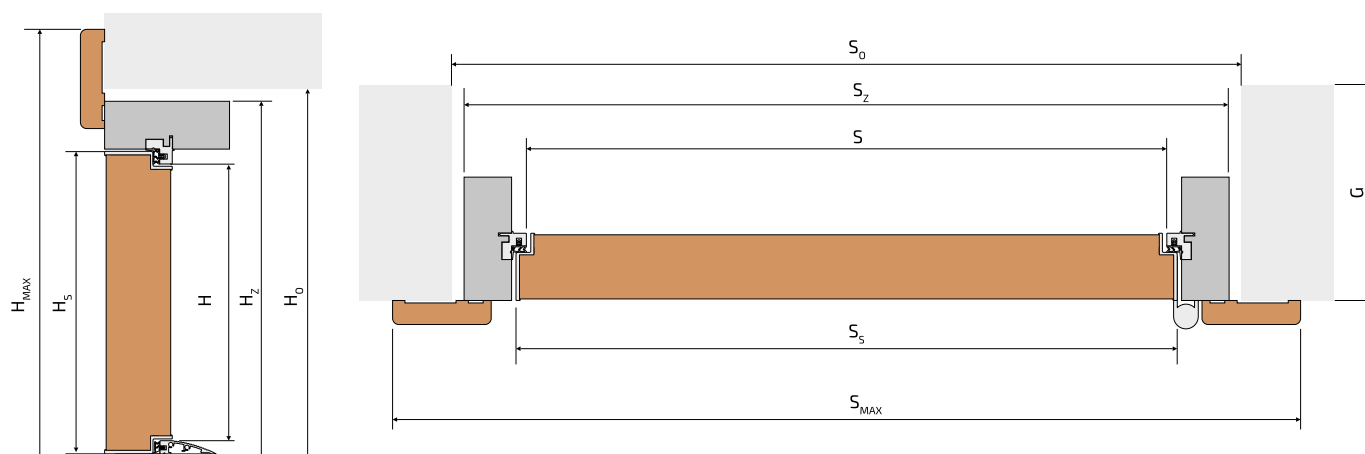

STANDARDOWY WYMIAR DRZWI	WYMIAR SKRZYDŁA		WYMIAR ŚWIATŁA PRZEJŚCIA		WYMIAR OTWORU MONTAŻOWEGO		WYMIAR ZEWNĘTRZNY OŚCIEŻNICY		WYMIAR ZEWNĘTRZNY OŚCIEŻNICY Z LISTWAMI		GRUBOŚĆ ŚCIANY
	S _s	H _s	S	H	S _o	H _o	S _z	H _z	S _{MAX}	H _{MAX}	G
„80”	870	2020	853	2005	975÷985	2084÷2089	955	2074	1070	2131,5	min. 125
„90”	970		953		1075÷1085		1055		1170		
„100”	1070		1053		1175÷1185		1155		1270		
„110”	1170		1153		1275÷1285		1255		1370		
WYMIAR DODATKOWY	max. 1170	1950, 2020, 2100, 2150, 2200, 2250, 2300, 2400, 2500(max) ¹	S _s -17	H _s -15	S _s +105÷115	H _s +64÷69	S _s +85	H _s +54	S _s +200 ²	H _s +111,5 ²	(z uwzględnieniem ćwierćwałków)

¹ inne wysokości na zapytanie; profil ALU na skrzydle z 4-stron
² z uwzględnieniem listew 80 mm

gradara

trend

MINIMALISTYCZNE WYKOŃCZENIE

Model TREND zaprojektowany jest dla tych, którzy w rozsądnej cenie chcą stworzyć niepowtarzalny design na klatce schodowej.

Drzwi GRADARA TREND to idealne rozwiązanie dla trudnych pomieszczeń. Brak widocznych opasek od strony mieszkania umożliwia montaż drzwi blisko ściany prostopadłej, czy też w wąskich korytarzach. Uniwersalna prostota idealnie podkreśli minimalistyczny i estetyczny charakter wnętrza.



217



gradara

trend

deski opaskowe od strony korytarza

zabudowa ościeża zamknięta
profilem aluminiowym

ościeżnica wysunięta 10 mm
od strony mieszkania



CENNIK PATRZ STRONA 46
CENA OD NORMAL / FIRE

1540 zł / 1700 zł
netto

Widok od strony korytarza.
Skrzydło, ościeżnica, deski opaskowe: 3D WOOD DĄB SONOMA



Widok od strony mieszkania.
Skrzydło, ościeżnica: 3D WOOD DĄB SONOMA.



RC3
skuteczna zapora
przed włamaniem



FIRE
odporność ogniowa
Ei30

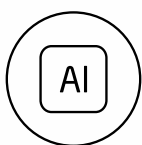

AluEdge
aluminiowa
rama

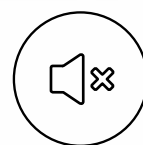

37db
izolacja
akustyczna

zabudowa

KORYTARZ

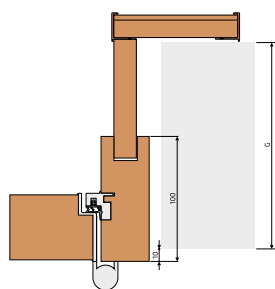

MIESZKANIE

kolorystyka

PATRZ STRONA 48

	CLASSIC	3D WOOD	ULTRA WOOD	DIY
SKRZYDŁO DRZWI	☑	☑	○	○
OŚCIEŻNICA	☑	☑	○	○
PANEL SZKLANY	Szkło hartowane z grafiką			

wymiary montażowe

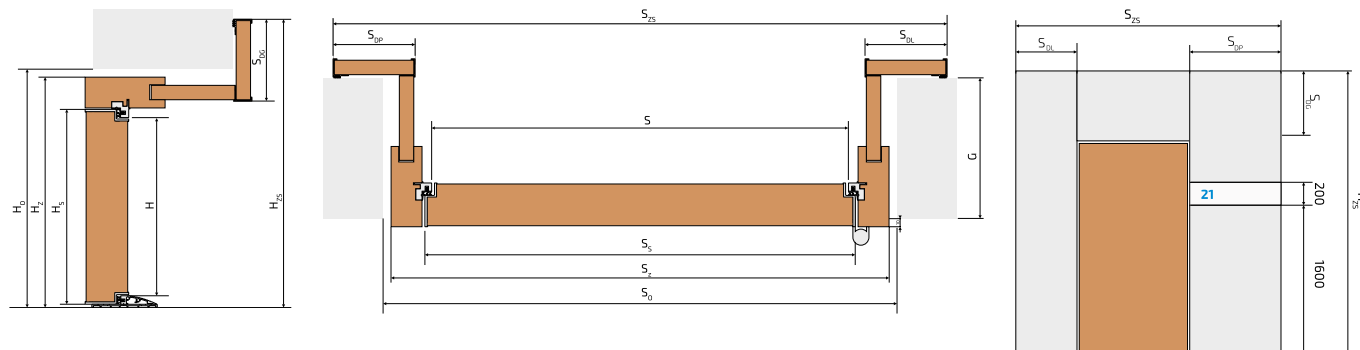

STANDARDOWY WYMIAR DRZWI	WYMIAR SKRZYDŁA		WYMIAR ŚWIATŁA PRZEJŚCIA		WYMIAR OTWORU MONTAŻOWEGO		ZABUDOWA ŚCIANY			WYMIARY ZEWNĘTRZNY OŚCIEŻNICY		WYMIARY ZABUDOWY ŚCIANY		SZER. TUNELU	GRUBOŚĆ ŚCIANY
	S_s	H_s	S	H	S_o	H_o	S_{op}	S_{ol}	S_{og}	S_z	H_z	S_{z5}	H_{z5}	G_T	G
„80”	870	2020	853	2005	975÷985	2084÷2089	80, 100÷1200 ²	160, 200÷775 ²	955	2074	1060÷3300	max. 2751,5 ³	trzy szerokości fabryczne 195, 300, 500	min. 140 max. 570	
„90”	970		953		1075÷1085				1055		1160÷3400				
„100”	1070		1053		1175÷1185				1155		1260÷3500				
„110”	1170		1153		1275÷1285				1255		1360÷3600				
WYMIAR DODATKOWY	max. 1170	1950, 2020, 2100, 2150, 2200, 2250, 2300, 2400, 2500 (max) ¹	S_s-17	H_s-15	$S_s+105÷115$	$H_s+64÷69$			S_z+85	H_z+54	$S_s+S_{op}+S_{ol}+30^4$	$H_s+S_{og}+27^5$	$G_T = G - 85$	-	

¹ inne wysokości na zapytanie; profil ALU na skrzydle z 4-stron² z odstopniewaniem co 100 mm³ dla desek opaskowych pionowych o wysokości max 2750 mm⁴ z uwzględnieniem profilu alu⁵ z uwzględnieniem górnego profilu alu

gradara

trend plus



PONADczasowa KLASYKA

GRADARA TREND PLUS sprostą zarówno wymaganiom twórców budynków, którym zależy na niebagatelnym wystroju korytarza, jak również mieszkańców, poprzez elegancką zabudowę ościeżnicy, która zmieni oblicze zwyczajnego mieszkania.

Model TREND PLUS wyposażony jest w specjalnie przygotowane deski opaskowe zabezpieczone estetycznym profilem aluminiowym. Klasę wyposażenia dopełnić może na życzenie klienta, szklany panel z nadrukiem mieszkania. Model TREND PLUS nada ekskluzywny wygląd klatki schodowej w każdym nowoczesnym budynku, a od strony mieszkania zapewni jednolity design dzięki estetycznym listwom w kolorze drzwi.



gradara

trend plus

deski opaskowe od strony korytarza

zabudowa ościeża zamknięta
profilem aluminiowym

ozdobne listwy opaskowe
od strony mieszkania



CENNIK PATRZ STRONA 46
CENA OD NORMAL / FIRE

1540 zł / 1700 zł
netto

Widok od strony korytarza.
Skrzydło, ościeżnica, deski opaskowe: **3D WOOD DĄB SONOMA**



Widok od strony mieszkania.
Skrzydło, ościeżnica, listwy: **3D WOOD WENGE AMARI**



RC3
skuteczna zapora
przed włamaniem



FIRE
odporność ogniowa
Ei30

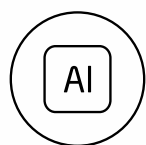

AluEdge
aluminiowa
rama

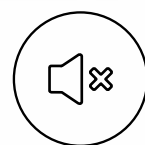

37db
izolacja
akustyczna

zabudowa

KORYTARZ

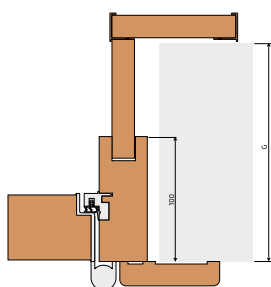

MIESZKANIE

kolorystyka

PATRZ STRONA 48

	CLASSIC	3D WOOD	ULTRA WOOD	DIY
SKRZYDŁO DRZWI	☑	☑	○	○
OŚCIEŻNICA	☑	☑	○	○
PANEL SZKLANY	Szkło hartowane z nadrukowaną grafiką			

wymiary montażowe

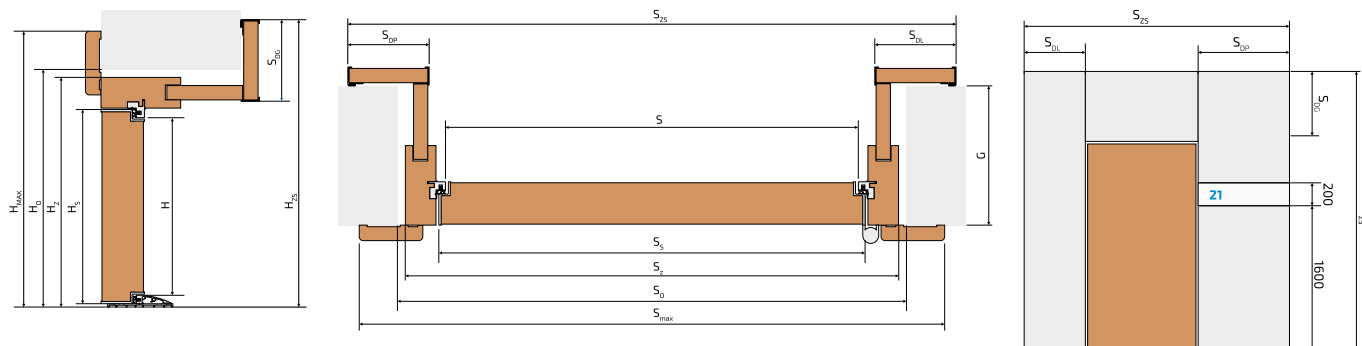

STANDARDOWY WYMIAR DRZWI	WYMIAR SKRZYDŁA		WYMIAR ŚWIATŁA PRZEJŚCIA		WYMIAR OTWORU MONTAŻOWEGO		ZABUDOWA ŚCIANY			WYMIARY ZEWNĘTRZNY OŚCIEŻNICY		WYMIAR ZEWNĘTRZNY OŚCIEŻNICY Z LISTWAMI		WYMIARY ZABUDOWY ŚCIANY		SZER. TUNELU	GRUBOŚĆ ŚCIANY
	S _s	H _s	S	H	S _o	H _o	S _{DP}	S _{DL}	S _{DG}	S _z	H _z	S _{MAX}	H _{MAX}	S ₂₅	H ₂₅	G _T	G
„80”	870	2020	853	2005	975÷985	2084÷2089	80, 100÷1200 ²	160, 200÷775 ²	955	2074	1070	2131,5	1060÷3300	max. 2751,5 ⁴	trzy szerokości fabryczne 195, 300, 500	min. 140 max. 580	
„90”	970		953		1075÷1085				1055		1170		1160÷3400				
„100”	1070		1053		1175÷1185				1155		1270		1260÷3500				
„110”	1170		1153		1275÷1285				1255		1370		1360÷3600				
WYMIAR DODATKOWY	max. 1170	1950, 2020, 2100, 2150, 2200, 2250, 2300, 2400, 2500 ¹	S _s -17	H _s -15	S _s +105÷115	H _s +64÷69			S _s +85	H _s +54	S _s +200 ³	H _s +111,5 ³	S _s +S _{DP} +S _{DL} +30	H _s +S _{DG} +27	G _T = G - 85		

¹ inne wysokości na zapytanie; profil ALU na skrzydle z 4-stron² z odstopniowaniem co 100 mm³ z uwzględnieniem listew 80 mm⁴ dla desek opaskowych pionowych o wysokości 2750 mm



ROZWIĄZANIE OPTYMALNE

Model OPTIMUM to drzwi z ościeżnicą, która zakrywa całe ościeże jednoelementowym stojakiem obustronnie zamkniętym opaskami. Siłą tego rozwiązania jest prostota i szybki montaż. Montaż ościeżnicy przypomina montaż drzwi wewnętrznych na ościeżnicy regulowanej. GRADARA OPTIMUM jest atrakcyjna dla tych, którzy lubią ponadczasowe i klasyczne rozwiązania.

Model OPTIMUM dostępny jest z wykończeniem ULTRA WOOD o najwyższej odporności użytkowej.

gradara

optimum



gradara

optimum

jednolite światło przejścia

uniwersalny montaż

**ozdobne listwy
od strony mieszkania**



Widok od strony mieszkania.
Skrzydło: 3D WOOD DĄB SONOMA.
Ościeżnica, listwy: 3D WOOD DĄB SONOMA.

CENNIK PATRZ STRONA 46
CENA OD NORMAL / FIRE

1640 zł / 1960 zł
netto



RC3
skuteczna zapora
przed włamaniem



FIRE
odporność ogniowa
Ei30

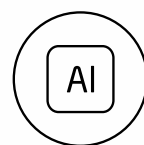

AluEdge
alumiowa
rama

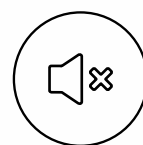

37db
izolacja
akustyczna

zabudowa

KORYTARZ

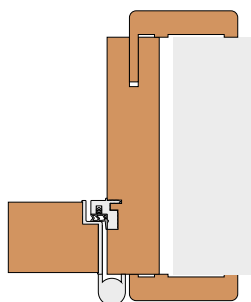

MIESZKANIE

kolorystyka

PATRZ STRONA 48

	CLASSIC	3D WOOD	ULTRA WOOD	DIY
SKRZYDŁO DRZWI	✓	✓	✓	○
OŚCIEŻNICA	✓	✓	✓	○

wymiary montażowe

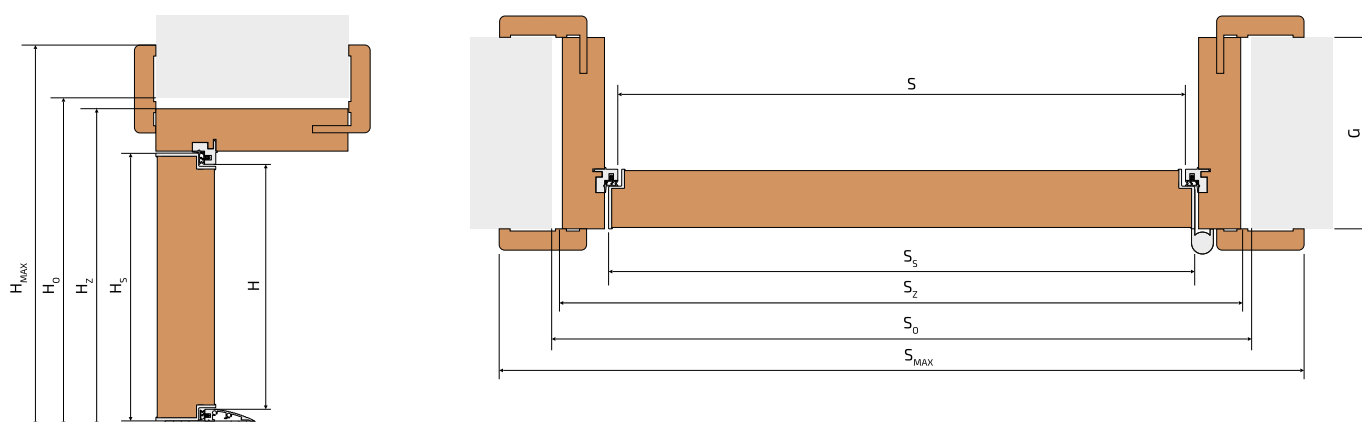

STANDARDOWY WYMIAR DRZWI	WYMIAR SKRZYDŁA		WYMIAR ŚWIATŁA PRZEJŚCIA		WYMIAR OTWORU MONTAŻOWEGO		WYMIARY ZEWNĘTRZNY OŚCIEŻNICY		WYMIAR ZEWNĘTRZNY OŚCIEŻNICY Z LISTWAMI		GRUBOŚĆ ŚCIANY G
	S ₅	H ₅	S	H	S ₀	H ₀	S ₂	H ₂	S _{MAX}	H _{MAX}	
„80”	870	2020	853	2005	975÷985	2084÷2089	955	2074	1070	2131,5	min. 160 max. 520
„90”	970		953		1075÷1085		1055		1170		
„100”	1070		1053		1175÷1185		1155		1270		
„110”	1170		1153		1275÷1285		1255		1370		
WYMIAR DODATKOWY	max. 1170	1950, 2020, 2100, 2150, 2200, 2250, 2300, 2400, 2500 ¹	S ₅ -17	H ₅ -15	S ₅ +105÷115	H ₅ +64÷69	S ₅ +85	H ₅ +54	S ₅ +200 ²	H ₅ +111,5 ²	przedziały 160÷189, 190÷219, itd. do max 520 ³

¹ inne wysokości na zapytanie; profil ALU na skrzydle z 4-stron² z uwzględnieniem listew i opasek 80 mm³ z odstopniowaniem co 30 mm

25





gradara
elegance

CZYSTA ELEGANCJA DLA WYMAGAJĄCYCH

Drzwi GRADARA ELEGANCE stworzone zostały z myślą o najbardziej wymagających. Zabudowa ościeża zamknięta jest na zewnątrz eleganckim profilem aluminiowym. Wewnętrzny narożnik widoczny od klatki schodowej wykończony jest ozdobnym profilem ShadowLine. Te drobne elementy sprawiają, że GRADARA ELEGANCE zachwyca swoim stylowym wyglądem. GRADARA ELEGANCE stworzone są z myślą o eleganckich apartamentowcach i hotelach. Model ELEGANCE dostępny jest z wykończeniem ULTRA WOOD o najwyższej odporności użytkowej.

gradara

elegance

ozdobny profil ShadowLine

zabudowa ościeża zamknięta
na zewnątrz profilem aluminiowym

deski opaskowe
od strony korytarza

ozdobne listwy



CENNIK PATRZ STRONA 46
CENA OD NORMAL / FIRE

1840 zł / 2110 zł
netto

Widok od strony korytarza.
Skrzydło, ościeżnica: **ULTRA WOOD ORZECH KRÓLEWSKI**.

**różne wykończenia
po dwóch stronach
skrzydła**

Widok od strony mieszkania.
Skrzydło, ościeżnica, listwy: **3D WOOD WENGE AMARI**.



RC3
skuteczna zapora
przed włamaniem



FIRE
odporność ogniowa
Ei30

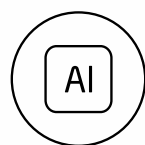

AluEdge
aluminiowa
rama

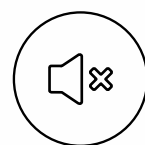

37db
izolacja
akustyczna

zabudowa

KORYTARZ

MIESZKANIE

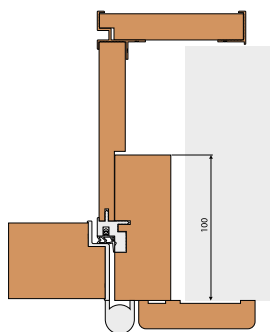

kolorystyka

PATRZ STRONA 48

	CLASSIC	3D WOOD	ULTRA WOOD	DIY
SKRZYDŁO DRZWI	✓	✓	✓	○
OŚCIEŻNICA	✓	✓	✓	○
PANEL SZKLANY	Szkló hartowane z nadrukowaną grafiką			

wymiary montażowe

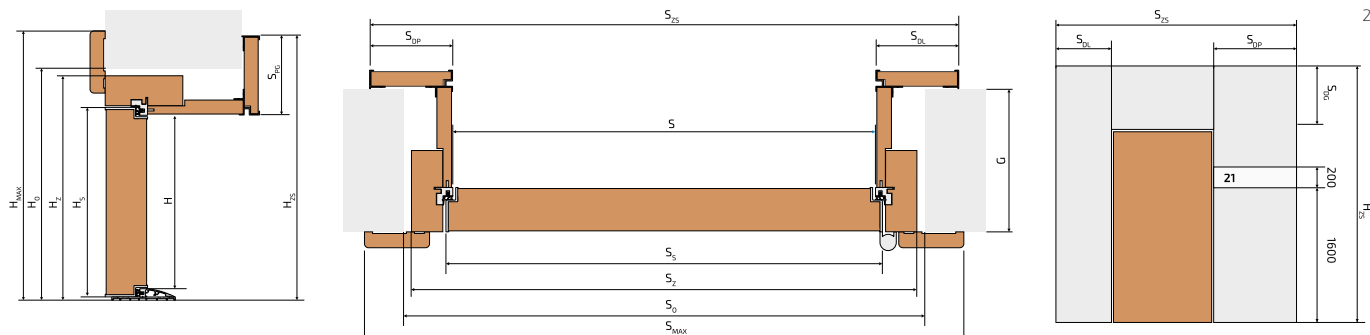

STANDARDOWY WYMIAR DRZWI	WYMIAR SKRZYDŁA		WYMIAR ŚWIATŁA PRZEJŚCIA		WYMIAR OTWORU MONTAŻOWEGO		ZABUDOWA ŚCIANY			WYMIARY ZEWNĘTRZNY OŚCIEŻNICY		WYMIAR ZEWNĘTRZNY OŚCIEŻNICY Z LISTWAMI		WYMIARY ZABUDOWY ŚCIANY		SZER. DESEK TUNELU	GRUBOŚĆ ŚCIANY
	S _s	H _s	S	H	S _o	H _o	S _{DP}	S _{DL}	S _{DG}	S _z	H _z	S _{MAX}	H _{MAX}	S _{z5}	H _{z5}	G _t	G
„80”	870	2020	853	2005	975+985	2084+2089	80, 100+1200 ²	160, 200+775 ²	955	2074	1070	2131,5	1018,5+3258,5	max. 2751,5 ⁴	trzy szerokości fabryczne 195, 300, 500	min. 140 max. 555	
„90”	970		953		1075+1085				1055		1170		1118,5+3358,5				
„100”	1070		1053		1175+1185				1155		1270		1218,5+3458,5				
„110”	1170		1153		1275+1285				1255		1370		1318,5+3558,5				
WYMIAR DODATKOWY	max. 1170	1950, 2020, 2100, 2150, 2200, 2250, 2300, 2400, 2500 ¹	S _s -17	H _s -15	S _s +105+115	H _s +64+69	-	-	S _s +85	H _s +54	S _s +200 ³	H _s +111,5 ³	S _s +S _{DP} +S _{DL} -11,5 ⁵	H _s +S _{DG} +6 ⁶	G _t = G - 53	-	

¹ inne wysokości na zapytanie; profil ALU na skrzydle z 4-stron² z odstopniowaniem co 100mm³ z uwzględnieniem listew 80mm⁴ dla desek opaskowych pionowych o wysokości 2750 mm⁵ z uwzględnieniem profilu ALU⁶ z uwzględnieniem górnego profilu ALU

gradara

discret



DYSKRETNA REWOLUCJA W MIESZKANIU

GRADARA DISCRET to rozwiązanie z ościeżnicą ukrytą, której nie widać po zakończonym montażu od strony mieszkania. Dzięki temu drzwi są idealnie zlicowane ze ścianą wewnętrzną mieszkania. To nowoczesne rozwiązanie wprowadza designerski element do wnętrza, które odmieni oblicze każdego mieszkania.



gradara

discret

przygotowane pod malowanie
światło przejścia

niewidoczne zawiasy od
strony mieszkania jak i korytarza

niewidoczna ościeżnica
od strony mieszkania oraz korytarza

różne wykończenia po
dwóch stronach skrzydła



Widok od strony korytarza.
Skrzydło: 3D WOOD DĄB SONOMA, ościeżnica: DIY.

CENNIK PATRZ STRONA 46
CENA OD NORMAL / FIRE

2000 zł / 2350 zł
netto



RC3
skuteczna zapora
przed włamaniem



FIRE
odporność ogniowa
Ei30

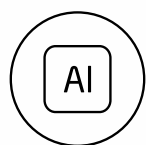

AluEdge
alumiowa
rama

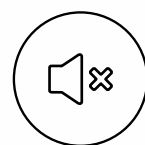

37db
izolacja
akustyczna

zabudowa

KORYTARZ

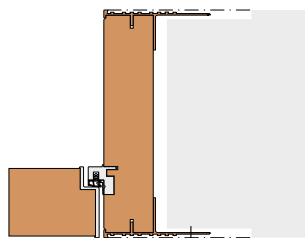

MIESZKANIE

kolorystyka

PATRZ STRONA 48

	CLASSIC	3D WOOD	ULTRA WOOD	DIY
SKRZYDŁO DRZWI	☑	☑	☑	○
OŚCIEŻNICA	☑	☑	○	☑

wymiary montażowe

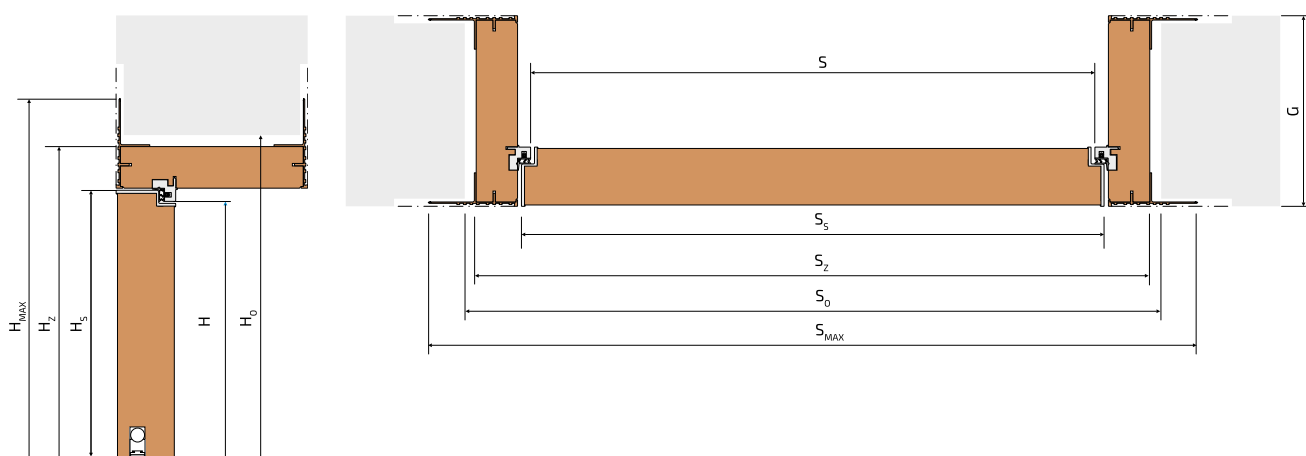

STANDARDOWY WYMIAR DRZWI	WYMIAR SKRZYDŁA		WYMIAR W ŚWIETLE PRZEJŚCIA		WYMIARY OTWORU DRZWIOWEGO		WYMIARY ZEWNĘTRZNY OŚCIEŻNICY		WYMIAR ZEWNĘTRZNY OŚCIEŻNICY Z PROFILAMI ALUMINIOWYMI		GRUBOŚĆ ŚCIANY
	S _s	H _s	S	H	S ₀	H ₀	S _z	H _z	S _{max}	H _{max}	G
„80”	870	2020	853	2018	976,5÷986,5	2079,5÷2084,5	956,5	2069,5	1041	2112	min. 160 max. 520 ²
„90”	970		953		1076,5÷1086,5		1056,5		1141		
„100”	1070		1053		1176,5÷1186,5		1156,5		1241		
„110”	1170		1153		1276,5÷1286,5		1256,5		1341		
WYMIAR DODATKOWY	max. 1170	1950, 2020, 2100, 2150, 2200, 2250, 2300, 2400, 2500 ¹	S _s -17	H _s -2	S _s +106,5÷116,5	H _s +59,5÷64,5	S _s +86,5	H _s +49,5	S _s +171	H _s +92	-

¹ inne wysokości na zapytanie; profil ALU na skrzydle z 3-stron² z odstopniowaniem co 5 mm

DYSKRETNA REWOLUCJA NA KORYTARZU

GRADARA DISCRET VERTE to drzwi pozbawione opasek i widocznych ościeżnic od strony klatki schodowej. Drzwi idealnie harmonizują się ze ścianą, dzięki czemu można łatwo zachować spójną stylistykę całego korytarza. To nowoczesne rozwiązanie podnosi standard całej inwestycji nadając jej niepowtarzalny i nowoczesny charakter.

gradara

discret verte

34

A white door is centered in a dark, minimalist room. The walls and floor are illuminated by bright, glowing white lines that form a large 'X' shape. The door has a silver handle and a peephole. The number '34' is displayed in white on the wall to the left of the door.

gradara

discret verte

różne wykończenia po
dwóch stronach skrzydła

niewidoczne zawiasy
od strony mieszkania jak i korytarza

ościeżnica w kolorze ściany mieszkania



CENNIK PATRZ STRONA 46
CENA OD NORMAL / FIRE

2000 zł / 2350 zł
netto

Widok od strony korytarza.
Skrzydło: 3D WOOD BUK BAVARIA, ościeżnica: DIY.

Widok od strony mieszkania.
Skrzydło: ULTRA WOOD DĄB ALASKA, ościeżnica: DIY.

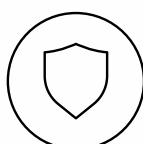

RC3
skuteczna zaporą
przed włamaniem



FIRE
odporność ogniowa
Ei30

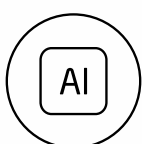

AluEdge
alumiowa
rama

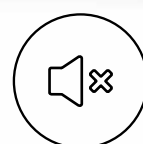

37db
izolacja
akustyczna

zabudowa

KORYTARZ

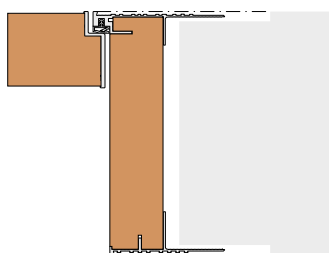

MIESZKANIE

kolorystyka

PATRZ STRONA 48

	CLASSIC	3D WOOD	ULTRA WOOD	DIY
SKRZYDŁO DRZWI	✓	✓	✓	○
OŚCIEŻNICA	✓	✓	○	✓

wymiary montażowe

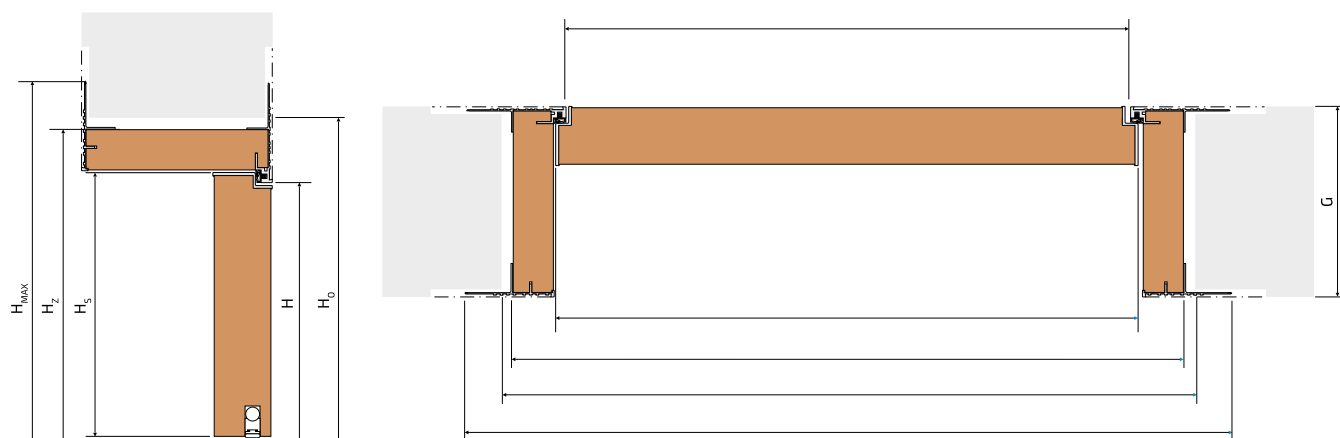

STANDARDOWY WYMIAR DRZWI	WYMIAR SKRZYDŁA		WYMIAR W ŚWIETLE PRZEJŚCIA		WYMIARY OTWORU DRZWIOWEGO		WYMIARY ZEWNĘTRZNY OŚCIEŻNICY		WYMIAR ZEWNĘTRZNY OŚCIEŻNICY Z PROFILAMI ALUMINIOWYMI		GRUBOŚĆ ŚCIANY
	S _s	H _s	S	H	S ₀	H ₀	S _z	H _z	S _{MAX}	H _{MAX}	
.80°	870	2020	853	2018	976,5÷986,5	2079,5÷2084,5	956,5	2069,5	1041	2112	min. 160 max. 520 ²
.90°	970		953		1076,5÷1086,5		1056,5		1141		
.100°	1070		1053		1176,5÷1186,5		1156,5		1241		
.110°	1170		1153		1276,5÷1286,5		1256,5		1341		
WYMIAR DODATKOWY	max. 1170	1950, 2020, 2100, 2150, 2200, 2250, 2300, 2400, 2500 ¹	S _s -17	H _s -2	S _s +106,5÷116,5	H _s +59,5÷64,5	S _s +86,5	H _s +49,5	S _s +171	H _s +92	-

¹ inne wysokości na zapytanie; profil ALU na skrzydle z 3-stron
² z odstopniowaniem co 5 mm

gradara

highline

ZEW PRZYSZŁOŚCI

Minimalistyczne projektowanie to trend przyszłości. GRADARA HIGHLINE daje możliwości wtopienia drzwi w stylistykę klatki schodowej. Mogą być obudowane portalem szklanym dostarczonym wraz z drzwiami, lub też innym wybranym materiałem do 4 mm grubości.



15

gradara

highline



22

obudowa materiałem
do 4 mm grubości

niewidoczne zawiasy od strony
korytarza jak i mieszkania

różne wykończenia po
dwóch stronach skrzydła



CENNIK PATRZ STRONA 46
CENA OD NORMAL/ FIRE

2300 zł / 2650 zł*
netto

* Cena nie obejmuje obudowy szkłem.

Widok od strony korytarza.
Skrzydło: **ULTRA WOOD DĄB ALASKA**, opaski: **SZKŁO CZARNE**.

Widok od strony mieszkania.
Skrzydło: **3D WOOD WENGE AMARI**, ościeżnica: **DYI**.



RC3
skuteczna zapora
przed włamaniem



FIRE
odporność ogniowa
Ei30

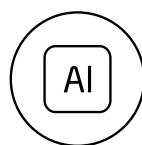

AluEdge
aluminiowa
rama

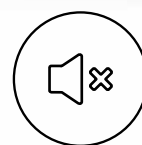

37db
izolacja
akustyczna

zabudowa

KORYTARZ

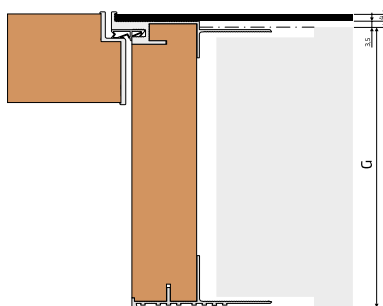

MIESZKANIE

kolorystyka

PATRZ STRONA 48

	CLASSIC	3D WOOD	ULTRA WOOD	DIY
SKRZYDŁO DRZWI	☑	☑	☑	○
OŚCIEŻNICA	☑	☑	○	☑

wymiary montażowe

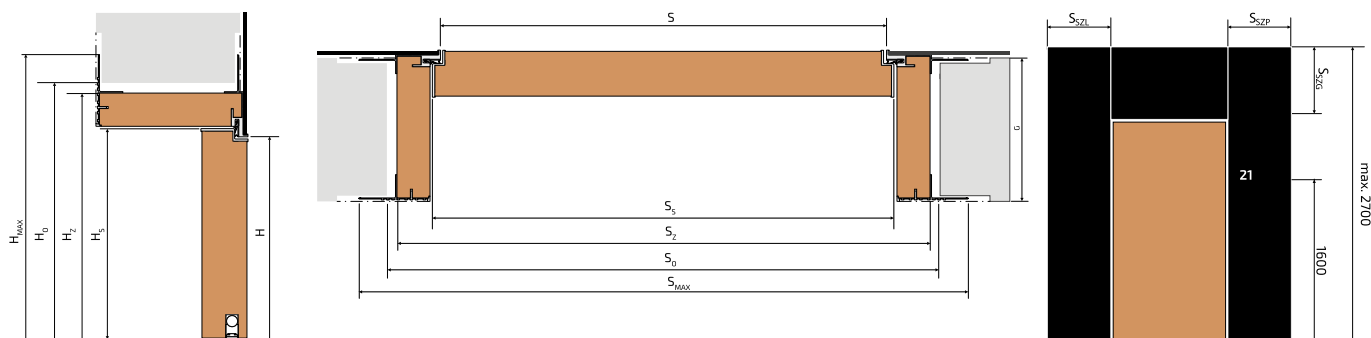

STANDARDOWY WYMIAR DRZWI	WYMIAR SKRZYDŁA		WYMIAR ŚWIATŁA PRZEJŚCIA		WYMIAR OTWORU MONTAŻOWEGO		WYMIARY ZEWNĘTRZNY OŚCIEŻNICY		WYMIAR ZEWNĘTRZNY OŚCIEŻNICY Z PROFILAMI ALUMINIOWYMI		PANELE SZKLANE NAŚCIENNE			GRUBOŚĆ ŚCIANY
	S ₅	H ₅	S	H	S ₀	H ₀	S ₂	H ₂	S _{MAX}	H _{MAX}	S _{SZP}	S _{SZL}	S _{SZG}	G
„80”	870	2020	853	2018	976,5+986,5	2079,5+2084,5	956,5	2069,5	1041	2112	200 LUB 400 ²	200 LUB 400 ²	min. 160 max. 520 ³	
„90”	970		953		1076,5+1086,5		1056,5		1141					
„100”	1070		1053		1176,5+1186,5		1156,5		1241					
„110”	1170		1153		1276,5+1286,5		1256,5		1341					
WYMIAR DODATKOWY	max. 1170	1950, 2020, 2100, 2150, 2200, 2250, 2300, 2400, 2500 ¹	S ₅ -17	H ₅ -2	S ₅ +106,5+116,5	H ₅ +59,5+64,5	S ₅ +86,5	H ₅ +49,5	S ₅ +171	H ₅ +92			-	

¹ inne wysokości na zapytanie; profil ALU na skrzydle z 3-stron² dla skrzydeł o wysokości H₅ = 2300, 2400, 2500 szerokość paneli szklanych portalu wyłącznie 200 mm.³ z odstopniowaniem co 5 mm

cennik

gradara

basic

		GRUPA WYKOŃCZENIA		
		CLASSIC	3D WOOD	ULTRAWOOD
		NORMAL FIRE	NORMAL FIRE	NORMAL FIRE
SKRZYDŁO DRZWI		930 1080	1070 1190	-
OŚCIEŻNICA				
GRUBOŚĆ ŚCIANY	≥ 100 mm	410 / 510	-	-
OPASKI PO STRONIE MIESZKANIA		60	90	-
ĆWIERCWAŁKI PO STRONIE KORYTARZA		40	50	-
WYMIAR DODATKOWY		+20% do ceny skrzydła i ościeżnicy		

gradara

trend & trend plus

		GRUPA WYKOŃCZENIA		
		CLASSIC	3D WOOD	ULTRAWOOD
		NORMAL FIRE	NORMAL FIRE	NORMAL FIRE
SKRZYDŁO DRZWI		930 1080	1070 1190	-
OŚCIEŻNICA				
GRUBOŚĆ ŚCIANY	140-299 mm	610 620	630 670	-
	300-570 mm	740	770 790	-
LISTWA OPASKOWA PO STRONIE MIESZKANIA TYLKO W TREND PLUS		60	90	-
DESKA OPASKOWA Z PROFILEM				
PIONOWA 1 SZT	100-600 mm	+120	+150	
	700-1200 mm	+170	+200	
POZIOMA 1 SZT	200÷775 mm	+160	+190	
SZKLANY PANEL Z NADRUKIEM*	1m ²	400		
WYMIAR DODATKOWY		+20% do ceny skrzydła i ościeżnicy		

gradara

optimum

		GRUPA WYKOŃCZENIA		
		CLASSIC	3D WOOD	ULTRAWOOD
		NORMAL FIRE	NORMAL FIRE	NORMAL FIRE
SKRZYDŁO DRZWI		930 1080	1070 1190	1250 1310
OŚCIEŻNICA				
GRUBOŚĆ ŚCIANY	160-299 mm	710 880	750 990	820 1080
	300-520 mm	760 1030	800 1140	880 1230
WYMIAR DODATKOWY		+20% do ceny skrzydła i ościeżnicy		

gradara

elegance

		GRUPA WYKOŃCZENIA		
		CLASSIC	3D WOOD	ULTRAWOOD
		NORMAL FIRE	NORMAL FIRE	NORMAL FIRE
SKRZYDŁO DRZWI		930 1080	1070 1190	1250 1310
OŚCIEŻNICA				
GRUBOŚĆ ŚCIANY	140-299 mm	910 1030	980 1120	1030 1230
	300-555 mm	1000 1240	1070 1340	1110 1450
LISTWA OPASKOWA PO STRONIE MIESZKANIA		60	90	105
DESKA OPASKOWA Z PROFILEM				
PIONOWA 1 SZT	100-600 mm	+120	+150	+180
	700-1200 mm	+170	+200	+230
POZIOMA 1 SZT	200÷775 mm	+160	+190	+220
SZKLANY PANEL Z NADRUKIEM *	1m ²	400		
WYMIAR DODATKOWY		+20% do ceny skrzydła i ościeżnicy		

gradara
discret

		GRUPA WYKOŃCZENIA			
		CLASSIC	3D WOOD	ULTRAWOOD	DIY
		NORMAL FIRE	NORMAL FIRE	NORMAL FIRE	NORMAL FIRE
SKRZYDŁO DRZWI		930 1080	1070 1190	1250 1310	-
OŚCIEŻNICA					
GRUBOŚĆ ŚCIANY	160-295 mm	1070 1270	1140 1340	-	1120 1320
	300-520 mm	1180 1380	1250 1450	-	1225 1425
WYMIAR DODATKOWY		+20% do ceny skrzydła i ościeżnicy			

gradara
discret verte

		GRUPA WYKOŃCZENIA			
		CLASSIC	3D WOOD	ULTRAWOOD	DIY
		NORMAL FIRE	NORMAL FIRE	NORMAL FIRE	NORMAL FIRE
SKRZYDŁO DRZWI		930 1080	1070 1190	1250 1310	-
OŚCIEŻNICA					
GRUBOŚĆ ŚCIANY	160-295 mm	1070 1270	1140 1340	-	1120 1320
	300-520 mm	1180 1380	1250 1450	-	1225 1425
WYMIAR DODATKOWY		+20% do ceny skrzydła i ościeżnicy			

gradara*
highline

		GRUPA WYKOŃCZENIA			
		CLASSIC	3D WOOD	ULTRAWOOD	DIY
		NORMAL FIRE	NORMAL FIRE	NORMAL FIRE	NORMAL FIRE
SKRZYDŁO DRZWI		930 1080	1070 1190	1250 1310	-
OŚCIEŻNICA					
GRUBOŚĆ ŚCIANY	160-295 mm	1370 1570	1440 1640	-	1420 1620
	300-520 mm	1450 1650	1550 1750	-	1500 1700
SZKLANY PANEL Z NADRUKIEM	1 m ²	400			
WYMIAR DODATKOWY		+20% do ceny skrzydła i ościeżnicy			

	basic	trend trend plus	optimum	elegance	discret discret verte	highline
WYPOSAŻENIE STANDARDOWE						
ZAMEK GŁÓWNY CERTO 4 KLASA ODPORNOŚCI	✓	✓	✓	✓	✓	✓
ZAMEK DODATKOWY CERTO	✓	✓	✓	✓	✓	✓
2 ZAWIASY 3D CERTO	✓	✓	✓	✓	✓	✓
2 ZAWIASY UKRYTE 3D SIMONSWERK	○	○	○	○	✓	✓
PRÓG ALUMINIOWY STAŁY	✓	✓	✓	✓	○	○
PRÓG OPADAJĄCY	○	○	○	○	✓	✓
WIZJER ANTYWŁAMANIOWY	✓	✓	✓	✓	✓	✓
REGULOWANA BLACHA ZACZEPOWA	✓	✓	✓	✓	✓	✓
2 BOLCE ANTYWYWAŻENIOWE	✓	✓	✓	✓	✓	✓
OGRANICZNIK OTWARCIA	○	○	○	○	○/✓	✓
BOLCE OGNIOCHRONNE CHEMOLI (WERSJA FIRE)	✓	✓	✓	✓	✓	✓
WYPOSAŻENIE DODATKOWE:						
WIZJER ELEKTRONICZNY				380		
WKŁADKI 3KEY SYSTEM				124		
KLAMKA CERTO				96		
KLAMKA AXA (3 klasa bezpieczeństwa) ¹				340		
SAMOZAMYKACZ RAMIENIOWY DORMA (WERSJA FIRE) ²				250		

¹ aby drzwi spełniały klasę odporności na włamanie RC3 muszą być wyposażone w odpowiedniej klasy okucia.

² drzwi PPOŻ muszą być wyposażone w samozamykacz

wykończenia powierzchni

GRUPA WYKOŃCZEŃ	CLASSIC	3D WOOD	ULTRA WOOD	DIY
gradara basic				
SKRZYDŁO DRZWI	☑	☑	○	○
OŚCIEŻNICA	Szara	○	○	○
ĆWIERCWAŁEK	☑	○	○	○
LISTWA	☑	☑	○	○
gradara trend				
SKRZYDŁO DRZWI	☑	☑	○	○
OŚCIEŻNICA	☑	☑	○	○
gradara trend plus				
SKRZYDŁO DRZWI	☑	☑	○	○
OŚCIEŻNICA	☑	☑	○	○
gradara optimum				
SKRZYDŁO DRZWI	☑	☑	☑	○
OŚCIEŻNICA	☑	☑	☑	○
gradara elegance				
SKRZYDŁO DRZWI *	☑	☑	☑	○
OŚCIEŻNICA	☑	☑	☑	○
gradara discret				
SKRZYDŁO DRZWI *	☑	☑	☑	○
OŚCIEŻNICA	☑	☑	○	☑
gradara discret verte				
SKRZYDŁO DRZWI *	☑	☑	☑	○
OŚCIEŻNICA	☑	☑	○	☑
gradara highline				
SKRZYDŁO DRZWI *	☑	☑	☑	○
OŚCIEŻNICA	☑	☑	○	☑

* Możliwość różnych wykończeń z dwóch stron skrzydła, w jednej grupie wykończeń.
Dopłata za wykończenie po różnych stronach skrzydła w danej grupie +200zł

CLASSIC

Matowa struktura w jednolitym kolorze.

SZARY



BIAŁY

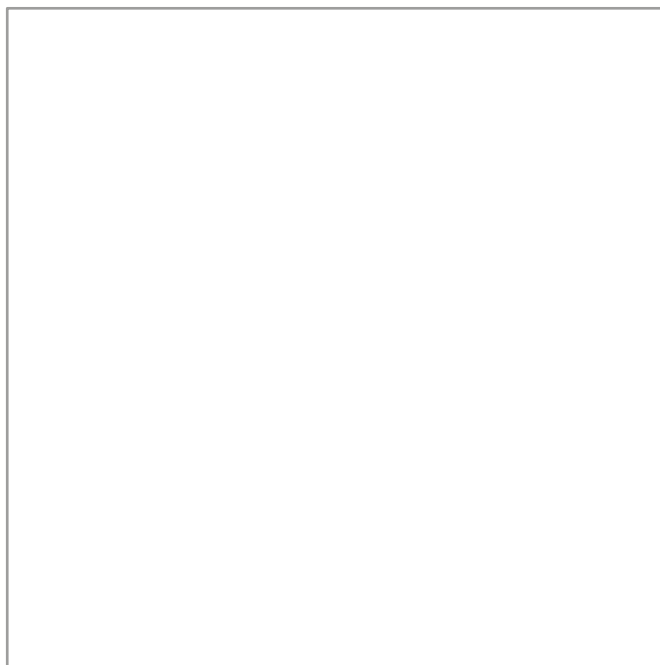

DIY

Powierzchnia przygotowana do pokrycia materiałem do grubości 2 mm lub malowaniem.

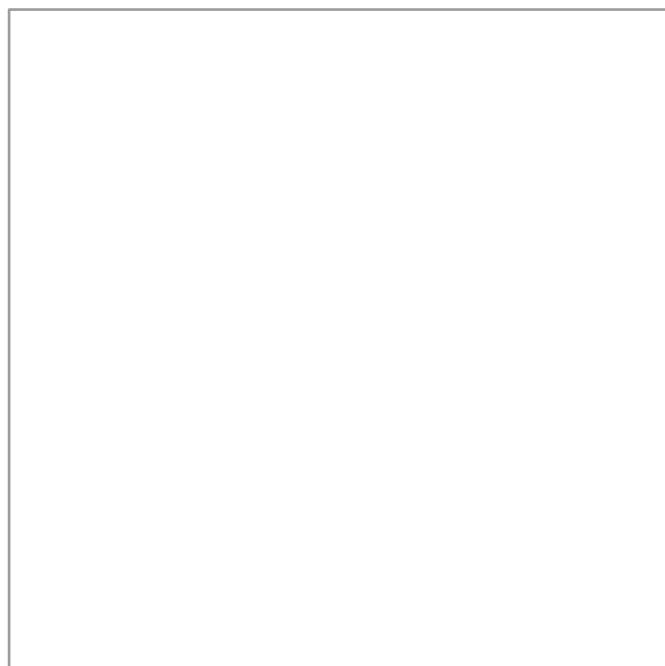

3D WOOD

Wzór drewna z naturalnie wyglądającą strukturą.

DĄB SONOMA



BUK BAVARIA



ORZECH KLASYCZNY



WENGE AMARI



ULTRA WOOD

Wzmocniona powłoka ze wzorem i strukturą drewna.

DĄB ALASKA



DĄB KLASYCZNY



ORZECH KRÓLEWSKI



WENGE COFFEE



kontakt

DZIAŁ WSPARCIA SPRZEDAŻY

☎ +48 58 692 04 57

✉ sprzedaz@entra.pl

DZIAŁ INWESTYCJI

GDAŃSK

☎ +48 723 684 641

✉ inwestycje@entra.pl

WARSZAWA

☎ +48 514 413 665

✉ warszawa@entra.pl

REGION ZACHODNI

☎ +48 785 880 071

✉ zachod@entra.pl

REGION WSCHODNI

☎ +48 667 920 523

✉ wschod@entra.pl

REGION POŁUDNIOWY

☎ +48 885 551 202

✉ poludnie@entra.pl

WARSZAWA

☎ +48 512 413 665

✉ warszawa@entra.pl



PRODUCENT DRZWI MARKI GRADARA:

entra

Juszkowo, Zdrowa 10

83-000 Pruszcz Gdański

☎ +48 58 692 04 50 ✉ entra@entra.pl

Jesteśmy partnerem:



**FIRMA
REKOMENDOWANA**

Ceny w katalogu podane są w PLN (netto/brutto z 23% VAT) i obowiązują od dnia 01.01.2018. Wszystkie poprzednie katalogi tracą ważność. Producent udziela 24 miesięcznej gwarancji na skrzydła drzwiowe i ościeżnice. Więcej informacji dostępnych jest instrukcji montażu oraz karcie gwarancyjnej produktu. Katalog nie stanowi oferty w rozumieniu prawa i jest publikowany jedynie dla celów informacyjnych. Powyższe informacje są aktualne w chwili ukazania się niniejszej publikacji. Prowadząc politykę ciągłego rozwoju zastrzegamy sobie prawo do zmian i ulepszeń produktów przedstawionych w katalogu bez uprzedniego powiadomienia. Kolorystyka przedstawiona w katalogu może się różnić od rzeczywistej. Zastrzegamy sobie prawo do błędów w druku.

